

SIGMA SPORT BC 1200

Inhalt/Content/Contenu/Contenido/Contenido/Inhoud

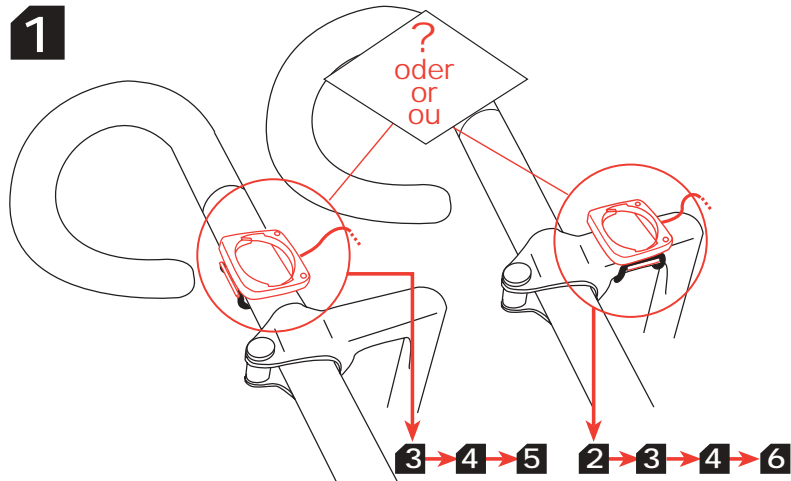

1



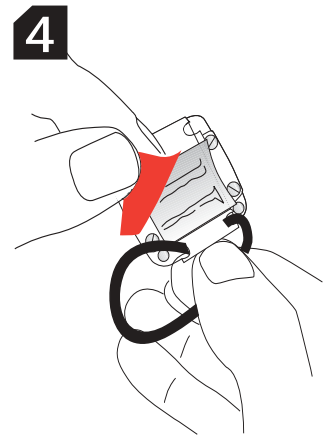
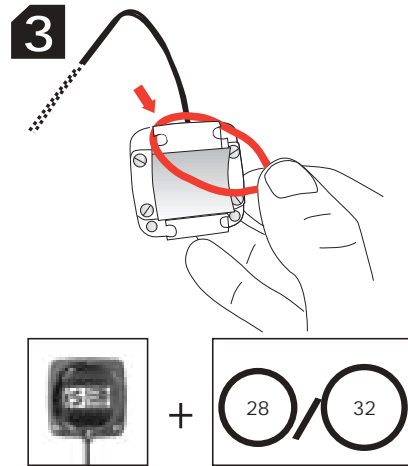
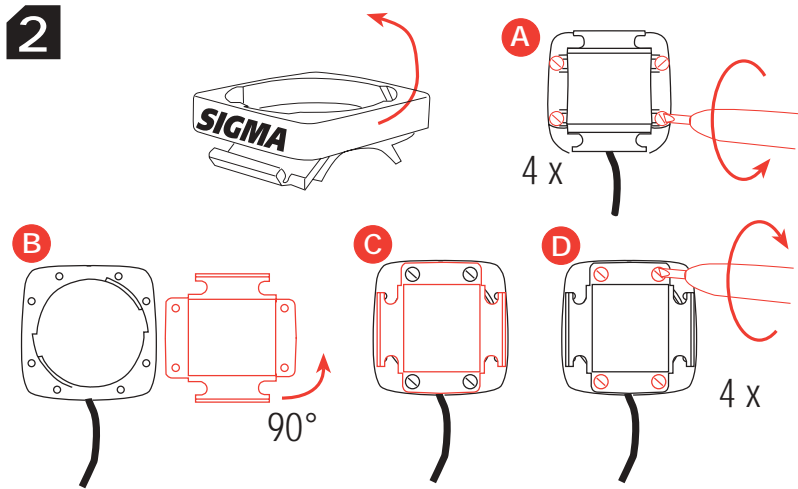

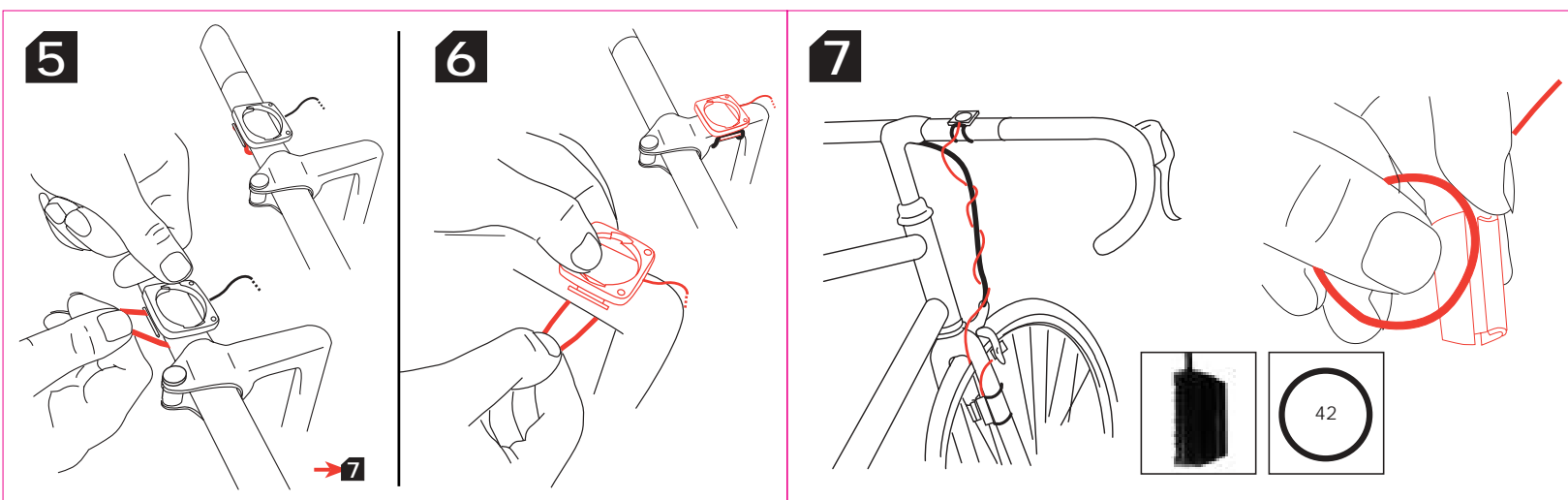

8

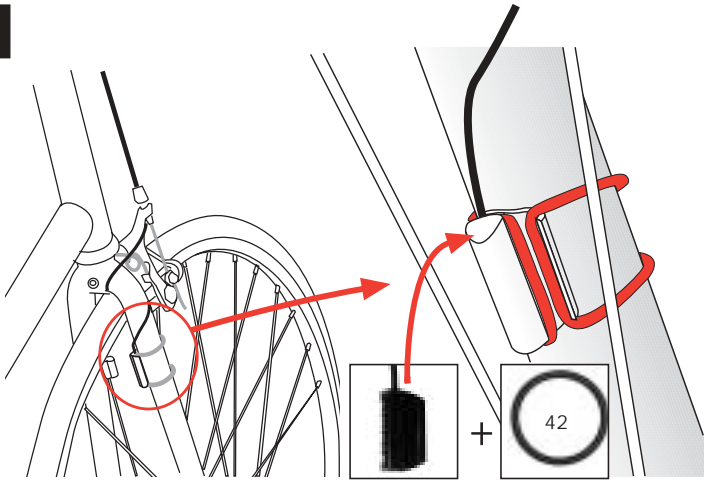

9

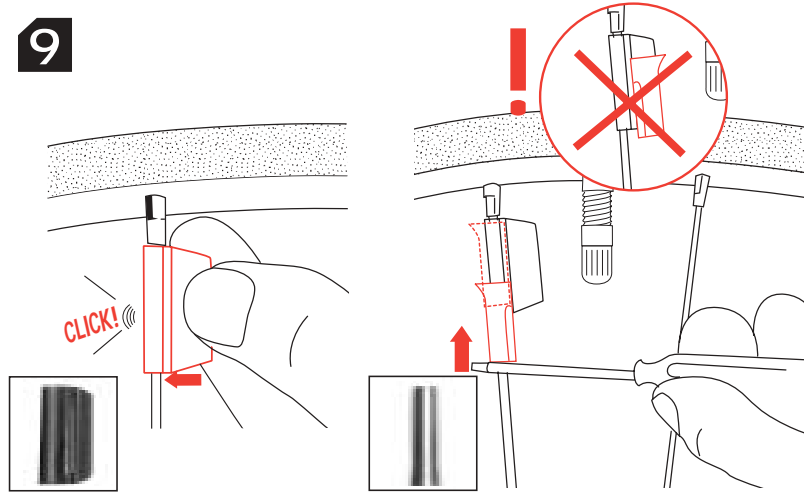

10

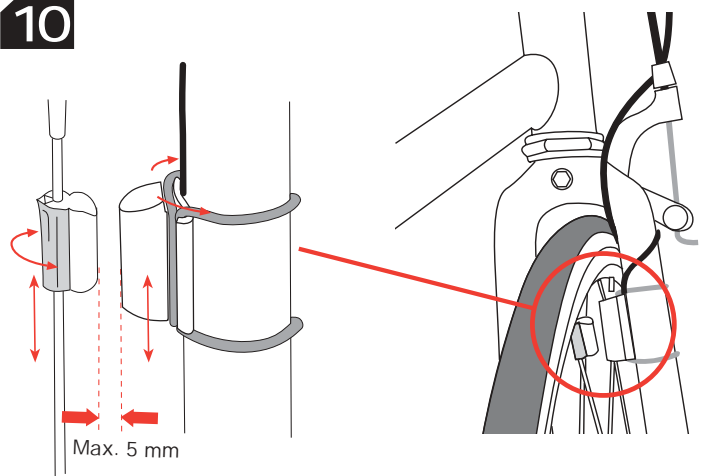

11

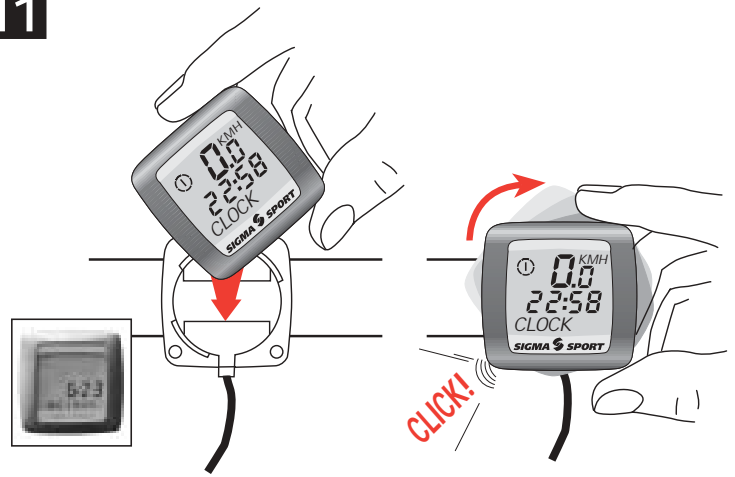

DIST/DAY
RIDETIME
AVGSPEED
MAXSPEED
STPWATCH
TRIP UP-/DOWN

RESET

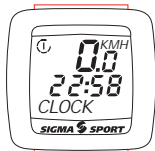

MODE

DIST/DAY
RIDETIME
AVGSPEED
MAXSPEED
STPWATCH
TRIP UP-/DOWN
TOTALODO
CLOCK

MODE

- D** • Zum Abrufen der Funktionen
- Beim Programmieren zum Bestätigen
- GB** • To retrieve the functions
- USA** • To confirm when programming
- F** • Pour appeler les fonctions
- Pour confirmer lors de la programmation
- I** • Salvare le funzioni.
- Confermare quando programmato.
- E** • Para acceder a las funciones
- Para confirmar durante la programación
- S** • Hitta funktioner
- Bekräfta programmeringen
- NL** • Om functies op te roepen
- Om programmering te bevestigen











- P** • Para seleccionar as funções
- Para confirmar durante a programação
- PL** • Wywołanie funkcji
- Przy programowaniu do zatwierdzenia

RESET

- D** • Zurücksetzen der Funktionen auf Null
- Beim Programmieren die Zahlenwerte ändern
- GB** • To put back the display to zero
- USA** • To enter the wanted numbers when programming
- F** • Pour la remise à zéro des fonctions
- Pour changer les chiffres lors de la programmation

- I** • Riportare il display a zero.
- Per inserire i valori desiderati durante la programmazione
- E** • Para la puesta a cero de las funciones
- Para cambiara las cifras durante la programación
- S** • Nollställ display
- Att ställa in rätt värde under programmeringen
- NL** • Nulstelling van de functies
- Om bij het programmeren instellingen te wijzigen
- P** • Para levar a zero as funções
- Para mudar os algarismos durante a programação
- PL** • Resetowanie wartości
- Przy programowaniu zmiana wartości liczb

		D	GB USA	
DEUTSCH	Funktionen		ENGLISH	Functions
TAGES-KM	Tageskilometer		DIST/DAY	Trip distance
FAHRZEIT	Tagesfahrzeit		RIDETIME	Ride time
DURCHKM	Ø-Geschwindigkeit		AVGSPEED	Average speed
MAX-KMH	Maximal-Geschw.		MAXSPEED	Maximum speed
STOPPUHR	Stoppuhr		STPWATCH	Stopwatch
NAVI VOR/RÜCK	Touren-km-Zähler		TRIP UP/DOWN	Trip counter
GESAMTKM	Gesamtkilometer		TOTALODO	Total distance
UHRZEIT	Uhrzeit		CLOCK	Clock
LANGUAGE	Spracheinstellung		LANGUAGE	Wheel size 1/2
km/h, mph	Geschwindigkeit		km/h, mph	Speed
	Geschw.vergleich			Speed comparison

F		I		NL		E		P		S		PL	
FRANCAIS	Fonctions	ITALIANO	Funzioni	HOLLANDS	Funcities	ESPAÑOL	Funciones	Funções	SVENSK	Funktioner	Funkcje		
DISTJOUR	Distance journalière	DISTGIOR	Dist. giornaliera	DAG-KM	Dagafstand	KM.DIA	Distancia recorrida en el día	Distância diária percorrida	DIST.DAG	Tripp km mätare	Dystans dzienny		
TEMPPARC	Temps parcouru	DURATA	Tempo percorso	RIT-TIJD	Rit-tijd	T.INVERT	Tiempo invertido	Tempo gasto	KÖRTID	Medelhastighet	Dzienny czas jazdy		
VITMOYEN	Vitesse moyenne	MEDIA	Velocità media	GEM-KM/H	Gemiddelde snelheid	V.MEDIA	Velocidad media	Velocidade média	MED.HAST	Tripp Tid mätare	Średnia prędkość		
VIT MAXI	Vitesse maximale	VEL-MAX	Velocità massima	MAX.KM/H	Maximum snelheid	V.MAXIMA	Velocidad máxima	Velocidade máxima	MAXHAST	Maksimums hastighet	Maksymalna prędkość		
CHRONO	Chronomètre	CRONOME	Cronometro	STOPW.	Stopwatch	CRONOME.	Cronómetro	Cronómetro	STOPPUR	Tidtagare			
NAVPLUS MOIN	Compteur de parcours métré (Road book)	CONTA +/-	Misuratore di percorso	NAVIPLUS	Trip-km-teller	CUENTA+/-	Contador de recorridos	Contador de percursos	TRIP UPP/ TRIP NER	Tripp mätare	Stoper		
DIST TOT	Distance totale	DIST-TOT	Distanza totale.	TOT. KM	Totaal afstand	KM.TOTAL	Dist. total recorrida	Distância total percorrida	TOT.DIST	Total distans	Licznik etapów		
HEURE	Heure	OROLOGIO	Orologio.	KLOK	Klok	RELOJ	Hora	Hora	KLOCKA	Klocka	Dystans całkowity		
	Grandeur de roue 1 et 2		Misura della ruota		Wielomtrek		2 medidas de rueda programables	Tamanhos de roda:1 e 2		Hjul storlek 1/2	Zegarek		
LANGUAGE	Choix de la langue	LANGUAGE	Lingua	LANGUAGE	Taal		Selección del idioma	Escolha da língua	LANGUAGE	Språkinställning	Obwód koła 1/2		
km/h, mph	Vitesse	km/h,mph	Velocità.	km/h,mph	Snelheid	LANGUAGE	Velocidad	Velocidade	km/h, mph	Hastighet	Język		
	Comparaison de la vitesse		Confronto velocità		Snelheids-Vergelijk		Comparación de la velocidad	Comparação da velocidade		Hastighets jämförelse	Prędkość		
											Porównanie prędkości		



MODE ↑

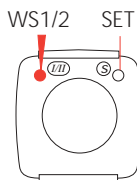

Sprache · Language · Langue ·

- D** Sprache und Radgröße \odot (WS1) einstellen
 - MODE-Button betätigen, bis im Display TAGES-KM erscheint.
 - Auf der Rückseite WS1/2 (WS1/2) drücken, bis \odot (WS1) erscheint, dann SET mit einem spitzen Gegenstand 3 sec gedrückt halten.
- GB USA** Set language and wheel size \odot (WS1)
 - Press MODE until TAGES-KM (DIST/DAY) appears on display.
 - Press WS1/2 (WS1/2) on the back until \odot (WS1) appears.
 - Press SET on the back for 3 sec. with a pointed tool.
- F** Programmer la langue et la dimension de roue \odot (WS1)
 - Appuyer sur MODE jusqu'à ce que TAGES-KM (DST JOUR) apparaisse.
 - Appuyer sur WS1/2 (WS1/2) au dos du compteur jusqu'à ce que \odot WS1 apparaisse. Appuyer sur SET au dos avec un outil pointu durant 3 secondes.
- I** Selezione lingua e misura ruote \odot (WS1)
 - Premere MODE fino a quando appare sul display TAGES-KM (DISTGIOR).
 - Premere WS1/2 (WS1/2) sul retro fino a quando appare \odot (WS1). Premere sul retro per 3 sec. con un attrezzo appuntito.

Lingua · Idioma · Språk · Taal · Língua · Język

- E** Programar el idioma y la dimensión de rueda \odot (WS1)
 - Pulsar MODE hasta que aparezca TAGES-KM (KM.DIA)
 - Pulsar sobre WS1/2 (WS1/2) al dorso del computador hasta que WS1 aparezca. Pulsar sobre SET al dorso con un útil de punta durante 3 segundos.
- S** Ställ in språk och hjulstorlek \odot (WS1)
 - Tryck på MODE tills TAGES-KM (Dist/Day) kommer fram
 - Tryck WS1/2 (WS1/2) på baksidan, till \odot (WS1) kommer fram. Tryck SET på baksidan i 3 sek. Med ett spetsigt föremål.
- NL** Taal en Wielomtrek instellen \odot (WS1)
 - Druk op MODE tot TAGES-KM (DAG-KM.) op display verschijnt..
 - Achterzijde van de computer op WS1/2 (WS1/2) drukken tot WS1 verschijnt, dan op 3 sec op SET drukken.
- P** Programar a língua e o tamanho da roda \odot (WS1)
 - Carregar na tecla MODE até aparecer TAGES-KM (KM.DIA.)
 - Carregar em WS1/2 (WS1/2) no verso do conta-km até que \odot (WS1) apareça. Carregar em SET no verso com um objecto pontiagudo durante 3 segundos.
- PL** Ustawianie języka i obwodu koła \odot (WS1)
 - Wcisnąć MODE, aż do pojawienia się na wyświetlaczu TAGES-KM.
 - Z tyłu komputera wcisnąć WS1/2 (WS1/2), aż do pojawienia się na wyświetlaczu \odot (WS1), następnie przedmiotem o ostrej i cienkiej końcówce wcisnąć SET na 3 sekundy.

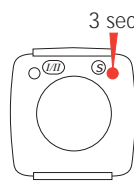

DEUTSCH
ENGLISH
FRANCAIS
ITALIANO
ESPAÑOL
SVENSK
HOLLANDS



MODE ↑

Sprache · Language · Langue ·

- D** • Im Display erscheint "SEt LANGUAGE". Mit RESET stellen Sie Ihre Sprache ein (Die Standardeinstellung ist DEUTSCH).
- Mit MODE die Sprache bestätigen.
- Mit RESET KMH oder MPH einstellen (Uhr bei KMH 24h-, bei MPH 12h-Anzeige!). Mit MODE bestätigen.
- GB**
USA • Now, there is "SEt LANGUAGE" on the display. Press RESET to enter your language (the default is German).
- Press MODE to confirm your language. Press RESET to enter KMH or MPH (clock at KMH 24h-display, at MPH 12h-display!). Confirm with MODE.
- F** • L'écran affiche "SEt LANGUAGE". Appuyer sur RESET pour choisir la langue (la programmation d'origine est DEUTSCH)
- Appuyer sur MODE pour confirmer.
- Appuyer sur RESET pour choisir entre KMH ou MPH (KMH affichera l'heure avec 24H et MPH avec 12H !). Confirmer avec MODE
- I** • Ora, sul display appare "SEt LANGUAGE". Premere RESET ed scegliere la tua lingua (appare il tedesco).
- Premere MODE per confermare la lingua. Premere RESET per entrare in KMH o MPH (l'orologio con KMH 24h, a MPH 12 h). Confermare con MODE.

Lingua · Idioma · Språk · Taal · Lingua · Język

- E** • La pantalla visualiza « SET LANGUAGE ». Pulsar RESET para elegir el idioma (la programación de origen es DEUTSCH).
- Pulsar MODE para confirmar.
- Pulsar RESET para elegir entre KMH o MPH (KMH aparece la hora con 24h y MPH con 12h). Confirmar con MODE
- S** • INu syns "SEt LANGUAGE" på displayet. Tryck på RESET för att ställa in det önskade språket.
- Tryck MODE 1 för att bekräfta språkvalet. Tryk REST för att välja Kmh eller Mph(24-timmars klocka vid Kmh, 12 timmars klocka vid Mph). Tryck på MODE 1 för att bekräfta.
- NL** • In de display verschijnt "SET LANGUAGE2 met RESET uw taal oproepen. (StandaardDuits). Met MODE de gewenste taal bevestigen.
- Met RESET KMH of MPH instellen (bij KMH klok 24h/MPH klok 12h) Met MODE bevestigen.
- P** • O écran mostra "SET LANGUAGE". Carregar em RESET para escolher a lingua (a programação de origem é DEUTSH). Carregar em MODE para confirmar. Carregar em RESET para escolher entre KMH ou MPH (KMH mostrará a hora com 24H e MPH com 12H!). Confirmar com MODE.
- PL** • Na wyświetlaczu pojawi się SET LANGUAGE. Przyciskiem RESET ustawić język. (Ustawienie standardowe DEUTSCH - niemiecki). Wybrany język zatwierdzić przyciskiem MODE. Przyciskiem RESET ustawić KMH lub MPH. (W przypadku KMH czas wskazywany jest w formacie 24-godzinnym, w przypadku MPH - 12-godzinnym). Zatwierdzić MODE.



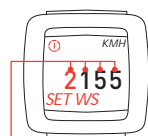

Wheel Size Chart

I Radgröße · Wheel size · Dimension de la roue Misura della ruota

- D** • Die Standardeinstellung zur Eingabe des Radumfangs wird angezeigt (RADGRÖÙE).
- Aus Tabelle **C** "Wheel Size Chart" (s. nächste Seite) den Ihrer Reifengröße entsprechenden Wert ermitteln.
- GB**
USA • The display shows the input standard of wheel size (SET WS).
- Find out the number corresponding to your wheel size out of table **C** "Wheel Size Chart" (next site). Enter this number.
- F** • La programmation d'origine affiche une dimension standard (DIM ROUE)
- Sur le tableau **C** "Wheel Size Chart" (voir page suivante) vous trouverez la valeur correspondant à votre dimension de pneu. Entrer cette valeur
- I** • Il display mostra la misura standard della larghezza della ruota. (SET WS)
- Trovare il numero corrispondente alla misura della tua ruota sulla tavola **C**. "Tabella misure ruote" (alla pagina successiva). Inserire il numero.

I Dim. de rueda · Hjul Storlek · Wielomtrek · Tamanho da roda Wielkoœ kóla

- E** • La programación de origen muestra una dimensión Standard (F1.RUEDA)
- En La tabla **C** « Wheel Size Chart » (ver página siguiente) encontrará el valor correspondiente a la dimensión de su neumático. Entre este valor.
- S** • Displayen visar standard hjulstorlek (STÄLL WS).
- Hitta din hjulstorlek i tabellen **C** tryck in detta värde.
- NL** • De display toont de standaard instelling van de wielomtrek (SET WS)
- In tabel **C** "Wheel Size Chart" uw juiste bandenmaat zoeken en de gegevens ingeven zoals aangegeven (zie volgend nr)
- P** • A programação de origem mostra um tamanho standard (DIM RODA)
- No quadro **C** "Wheel Size Chart" (ver página seguinte) encontrará o valor correspondente ao tamanho do pneu. Entrar com este valor.
- PL** • Na wyświetlaczu pojawi się funkcja ustawienia obwodu kóla (RADGRÓÙSE).
- Z tabeli **C** "Wheel Size Chart" (patrz: następną stroną) nanieœ wartoœ odpowiadajacą wielkoœi Pañstwa opony.

Wheel Size Chart (Radgröße)

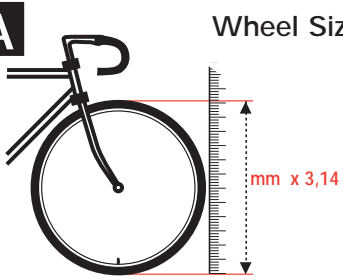

km/h:
WS = mm x 3,14
mph:
WS = (mm x 3.14) : 1.61

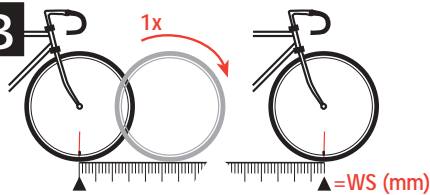

km/h:
WS = mm
mph:
WS = mm : 1.61

C

ETRTO

12 1/2 x 1.75

47-305	16x1.75x2
47-406	20x1.75x2
37-540	24x1 3/8 A
47-507	24x1.75x2
23-571	26x1
40-559	26x1.5
44-559	26x1.6
47-559	26x1.75x2
50-559	26x1.9
54-559	26x2.00
57-559	26x2.125
37-590	26x1 3/8
37-584	26x1 3/8x1 1/2
20-571	26x3/4

WS
mph

WS
km/h

0790	1272
0988	1590
1210	1948
1184	1907
1225	1973
1258	2026
1274	2051
1286	2070
1298	2089
1313	2114
1325	2133
1307	2105
1296	2086
1214	1954

ETRTO

12 1/2 x 1.75

32-630	27x1 1/4	1366	2199
28-630	27x1 1/4 Fifty	1350	2174
40-622	28x1.5	1381	2224
47-622	28x1.75	1409	2268
40-635	28x1 1/2	1407	2265
37-622	28x1 3/8x1 5/8	1370	2205
18-622	700x18C	1306	2102
20-622	700x20C	1313	2114
23-622	700x23C	1325	2133
25-622	700x25C	1333	2146
28-622	700x28C	1335	2149
32-622	700x32C	1350	2174
37-622	700x35C	1370	2205
40-622	700x40C	1381	2224

WS
mph

WS
km/h



2>1>5>5> set language

1>2>3>4 ... 0

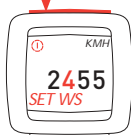

Radgröße · Wheel size · Dimension de la roue Misura della ruota

- D**
 - Alternativ: WS berechnen/ermitteln (Tab. **A** oder Tab. **B**)
 - Mit RESET ändern Sie die Zahlenwerte (nach 9 folgt 0)
 - Mit MODE an die nächste Stelle wechseln.
 - Mit SET bestätigen. Zurück in den Ausgangsmodus.
- GB USA**
 - Alternative: calculate/determine WS (Tab. **A** or Tab. **B**)
 - Choose the number with RESET (after 9 comes 0).
 - Go to the next position with MODE.
 - Confirm and quit with SET after the last input.
- F**
 - Alternative: calculer / déterminer WS (Tableau **A** ou tableau **B**)
 - Appuyer sur RESET pour changer les chiffres (après 9 vient 0)
 - Passer à la position suivante avec MODE
 - Quitter le mode programmation avec SET.
- I**
 - In alternativa: calcolare/determinare WS (tavola **A** o **B**)
 - Scegliere il numero con RESET (dopo il 9 si passa a 0)
 - Confermare con MODE e passare alla prossima posizione.
 - Confermare e fermarsi con SET dopo l'ultimo inserimento.
- E**
 - Alternativa : Calcular / determinar WS (Tabla **A** o Tabla **B**)
 - Pulsar RESET para cambiar las cifras (después del 9 viene el 0)
 - Después de la última posición confirmar y salir del modo programación con MODE. Después de la última posición confirmar y salir del modo programación con SET.

Dim. de rueda · Hjul Storlek · Wielomtrek · Tamanho da roda Wielkośc koła



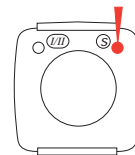









- S**
 - Alternativ: Räkna fram WS hjulstorlek med hjälp av. Tab. **A** eller **B**.
 - Mit RESET ändern Sie die Zahlenwerte (nach 9 folgt 0)
 - Mit MODE an die nächste Stelle wechseln.
 - Bekräfta och avsluta med SET
- NL**
 - Alternatief: WS berekenen (Tabel **A** of Tabel **B**)
 - Met RESET de juiste omtrek in mm aangeven (na 9 volgt 0)
 - Met MODE naar de volgende positie
 - Met SET bevestigen. Terug naar de startmodus
- P**
 - Alternativa: calcular / determinar WS (quadro **A** ou quadro **B**).
 - Carregar em RESET para mudar ao algarismos (depois do 9 vem o 10).
 - Passar à posição seguinte com MODE.
 - Sair da posição de programação com SET.
- PL**
 - Alternatywa: WS obliczyć (tabela **A** lub **B**).
 - Przyciskiem RESET ustawić wartości liczb (po 9 pojawi się 0).
 - Przyciskiem MODE przejść do następnej pozycji.
 - Zatwierdzić przyciskiem SET i powrócić do ustawień.

















WS1/2



Radgröße · Wheel size · Dimension de la roue Misura della ruota

- D** • Auf der Rückseite  (WS 1/2) mit einem spitzen Gegenstand drücken, im Display wird  (WS2) angezeigt.
• Weiteres Vorgehen wie unter Einstellen von  (WS1).
- GB**
USA • Press  (WS 1/2) on the back with a pointed tool. The display shows  (WS2)
• Go on as described under  wheel size (WS1)
- F** • Appuyer sur  (WS 1/2) au dos avec un outil pointu. L'écran affiche  (WS2).
• Suivre les mêmes instructions que pour la programmation de  (WS1).
- I** • Premere  (WS 1/2) sul retro con un attrezzo appuntito. Il display mostra  WS2.
• Cerca come descritto nella tabella misura ruota  (WS1).

Dim. de rueda · Hjul Storlek · Wielomtrek · Tamanho da roda Wielkośc koła

- E** • Pulsar  (WS 1/2) al dorso con un útil de punta. La pantalla muestra  (WS2)
• Siga las mismas instrucciones que para la programación  (WS1)
- S** • Tryck  (WS1/2) på baksidan med spetsigt föremål. og  (WS2) kommer fram.
• Gå vidare till nästa funktion.
- NL** • Druk op  (WS1/2) aan de achterzijde van de computer (met puntig voorwerp)
Display toont  (WS2)
• Verder instellen zoals bij instelling wielomtrek  (WS1)
- P** • Carregar em  WS 1/2 no verso com um objecto pontiagudo. O écran mostrará  WS2.
• Seguir as mesmas instruções que para a programação de  WS1.
- PL** • Z tyłu komputera wcisnąć  WS 1/2, aż do pojawienia się na wyświetlaczu  WS2.
• Dalej postępować jak przy ustawieniu  WS1.

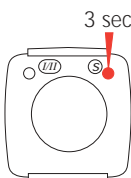
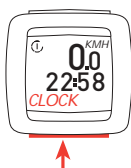

Uhrzeit · Clock · Heure · Orologio

- D** Uhrzeit einstellen
 - MODE drücken bis UHRZEIT erscheint.
 - Auf der Rückseite SET mit einem spitzen Gegenstand 3 sec gedrückt halten.
 - Mit RESET Stunden einstellen.
- GB** Set clock
- USA**
 - Press MODE until CLOCK appears.
 - Press SET on the back for 3 sec with a pointed tool.
 - Enter the hours with RESET .
- F** Programmer l'heure
 - Appuyer sur MODE jusqu'à ce que HEURE apparaisse.
 - Appuyer sur SET au dos du compteur avec un outil pointu durant 3 secondes.
 - Programmer l'heure avec RESET.
- I** Settaggio orologio.
 - Premere MODE fino a quando appare CLOCK.
 - Premere SET sul retro per 3 sec. Con un attrezzo appuntito.
 - Inserire le ore con RESET.

Hora · Klocka · Klok · Hora · Zegarek

- E** Programar la hora
 - Pulsar MODE hasta que aparezca Reloj.
 - Pulsar SET al dorso del computador con un útil de punta durante 3 segundos. Programar la hora con RESET.
- S** Ställ klocka
 - Tryck MODE tills klockan kommer fram. Tryck SET på baksidan i 3 sekunder. Ställ in timmar med RESET.
- NL** Instellen van de klok
 - Druk op MODE tot Klok verschijnt
 - Aan de achterzijde SET 3 sec ingedrukt houden.
 - Met RESET uren instellen.
- P** Programar a hora
 - Carregar em MODE até que apareça HORA. Carregar em SET no verso do computador com um objecto pontiagudo durante 3 segundos.
 - Programar a hora em RESET.
- PL** Ustawienie czasu
 - Wcisnąć MODE, aż do pojawienia się UHR (zegarek). Z tyłu komputera, przedmiotem o cienkiej i ostrej końcówce wcisnąć przycisk SET na 3 sekundy.
 - Przyciskiem RESET ustawić godzinę.

22 > 23 > 00 > 01



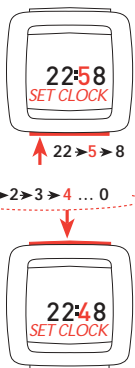

Uhrzeit · Clock · Heure · Orologio

- D**
 - Mit MODE von Stunden zu Minuten wechseln.
 - Mit RESET Minuten einstellen, mit SET bestätigen und Einstellmodus verlassen.
- GB**
USA
 - Change to minutes with MODE.
 - Enter the minutes with RESET.
 - Confirm and quit with SET.
- F**
 - Passer des heures aux minutes avec MODE
 - Entrer les minutes avec RESET, confirmer et quitter le mode programmation avec SET.
- I**
 - Cambiare da ore a minuti con MODE.
 - Inserire I minuti con RESET Confermare e fermarsi con SET.

Hora · Klocka · Klok · Hora · Zegarek

- E**
 - Pasar de horas a minutos con MODE
 - Entrar los minutos con RESET, confirmar y quitar el modo programación con SET
- S**
 - Skifta från timmar til minuter med MODE
 - Ställ in minuter med RESET och bekräfta och avsluta med SET
- NL**
 - Met MODE van uren naar minuten wisselen.
 - Met RESET minuten instellen en met SET bevestigen, instel modus verlaten.
- P**
 - Passar das horas aos minutos com MODE.
 - Fazer entrar os minutos com RESET, confirmar e abandonar o modo de programação com SET.
- PL**
 - Przyciskiem MODE przejść do pozycji minut.
 - Przyciskiem RESET ustawić minuty, zatwierdzić przyciskiem SET i powrócić do ustawień.

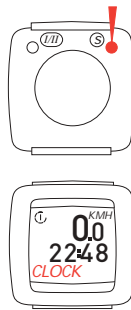

Gesamtkilometer · Total dist. · Dist. total · Dist. totale

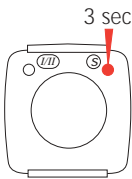
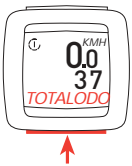

- D** • MODE drücken bis GESAMTKM erscheint.
- Auf der Rückseite SET mit einem spitzen Gegenstand 3 sec gedrückt halten.
- Mit RESET Zahlenwert einstellen.
- GB** • Press MODE until TOTALODO appears.
- USA** • Press SET on the back for 3 sec. with a pointed tool.
- Enter the number with RESET.
- F** • Appuyer sur MODE jusqu'à ce que DIST TOT (distance totale) apparaisse.
- Appuyer sur SET au dos du compteur durant 3 secondes avec un outil pointu.
- Entrer le chiffre avec RESET.
- I** • Premere MODE fino a quando appare DIST-TOT
- Premere SET sul retro per 3 sec. Con un attrezzo appuntito
- Inserire il numero con RESET

Total distans · Totaal afstand · Distância total · Dystans całkowity

- E** • Pulsar MODE hasta que KM.TOTAL (distancia total recorrida) aparezca. Pulsar sobre SET al dorso del computador durante 3 segundos con un útil de punta. Entrar las cifras con RESET
- S** • Tryck MODE tills TOT.DIST kommer fram.
- Tryck SET på baksidan i 3 sek.
- Ställ in värdena med RESET.
- NL** • Druk MODE tot TOT-KM verschijnt.
- Aan de achterzijde van de computer SET 3 sec ingedrukt houden.
- Met RESET getallen instellen.
- P** • Carregar em MODE até que KM TOTAL (distância total percorrida) apareça. Carregar em SET no verso do computador durante 3 segundos com um objecto pontiagudo.
- Fazer entrar os números com RESET.
- PL** • Wcisnąć MODE, aż do pojawienia się GES-KM (dystans całkowity). Z tyłu komputera, przedmiotem o cienkiej i ostrej końcówce wcisnąć przycisk SET na 3 sekundy.
- Przyciskiem RESET ustawić wartość.

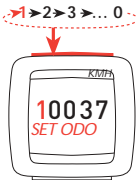

Gesamtkilometer · Total dist. · Dist. total · Dist. totale

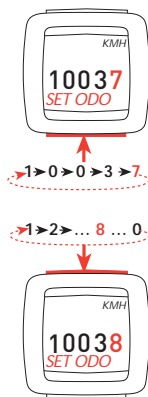

- D** • Mit MODE die Stellen wechseln.
• Mit SET bestätigen und Einstellmodus verlassen.
- GB** • Change the position with MODE.
• Confirm and quit with SET.
- F** • Passer à la position suivante avec MODE.
• Confirmer et quitter le mode programmation avec SET.
- I** • Cambiare posizione con MODE.
• Confermare e fermarsi con SET.
- E** • Pasar a la posición siguiente con MODE
• Confirmar y quitar el modo programación con SET

Total distans · Totaal afstand · Distância total · Dystans całkowity

- S** • Tryck MODE för att ändra position.
• Bekräfta och avsluta med SET.
- NL** • Met MODE de posities wisselen.
• Met SET bevestigen en instelmodus verlaten..
- P** • Passar à posição seguinte com MODE.
• Confirmar e deixar o modo de programação com SET.
- PL** • Przyciskiem MODE zmieniać pozycje.
• Zatwierdzić przyciskiem SET i powrócić do ustawień.

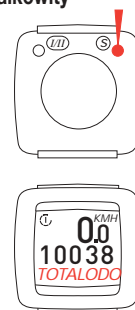

Tourenzähler · Trip counter · Compteur de parcours · Misuratore di percorso

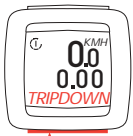

↑
RESET
↓

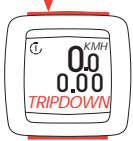

↑
MODE

- D** Tourenzähler
 - MODE drücken bis NAVI VOR, -RÜCK erscheint.
 - RESET und MODE gleichzeitig drücken.
 - Im SET-Modus mit RESET zu NAVI VOR bzw. NAVI RÜCK wechseln.
- GB** Set trip counter
- USA**
 - Press MODE until TRIP UP/DOWN appears.
 - Press RESET and MODE at the same time.
 - In the SET-Mode change to TRIP UP or to TRIPDOWN with RESET.
- F** Utilisation du compteur de parcours métré
 - Appuyer sur MODE jusqu'à ce que NAV PLUS/MOINS apparaisse.
 - Appuyer sur RESET et MODE en même temps.
 - En mode SET, passer de NAVPLUS à NAVMOINS avec RESET.
- I** Settaggio Misuratore di percorso
 - Premere MODE fino a quando appare TRIP UP/DOWN.
 - Premere RESET e MODE contemporaneamente.
 - In SET-Mode cambiare in TRIP UP o TRIPDOWN con RESET.

Contador de vueltas · Trippmätare · Trip km-teller · Contador de voltas · Licznik etapów

- E** Utilización del contador de recorridos.
 - Pulsar MODE hasta que CUENTA+/- aparezca
 - Pulsar RESET y MODE al mismo tiempo
 - En modo SET, pasar CUENTA+ a CUENTA- con RESET
- S** Trippmätare
 - Tryk MODE tills TRIP NER eller TRIP UPP kommer fram.
 - Tryck ner RESET och MODE samtidigt.
 - I SET modus, skifta med RESET til TRIP NER och TRIP UPP.
- NL** SET Trip-Km teller
 - Druk MODE tot TRIP NER/UPP verschijnt.
 - RESET en MODE gelijktijdig indrukken.
 - In de Set-Modus met RESET naar TRIP NER of TRIP UPP.
- P** Contador de voltas
 - Carregar em MODE até que +/- apareça. Carregar em RESET e MODE ao mesmo tempo. No modo SET passar de +/- a - com RESET.
- PL** Licznik etapów
 - Wcisnąć MODE, aż do pojawienia się NAVI VOR, RÜCK. Jednocześnie wcisnąć RESET i MODE. W modusie SET przyciskiem RESET zmieniać pomiędzy NAVI VOR a NAVI RÜCK.

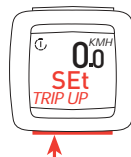
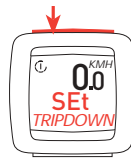

Tourenzähler · Trip counter · Compteur de parcours
Misuratore di percorso · Contador de vueltas

- D**
 - Mit MODE bestätigen und zur Eingabe wechseln.
 - Mit RESET Zahlenwert einstellen, mit MODE Stelle wechseln.
 - Zum Beenden MODE u. RESET gleichzeitig drücken.
- GB**
USA
 - Confirm with MODE and change to input.
 - Enter the number with RESET, change the position with MODE.
 - Press MODE and RESET at the same time to quit.
- F**
 - Confirmer pour changer les données avec MODE.
 - Entrer les chiffres avec RESET, passer au chiffre suivant avec MODE
 - Appuyer sur MODE et RESET en même temps pour quitter
- I**
 - Confermare con MODE e inserire di nuovo.
 - Inserire il numero con RESET cambiare con MODE.
 - Premere MODE e RESET contemporaneamente per chiudere.

→ 0 > 1 ... 8 ... 0 →



↑
8 > 0 > 0 > 0

Trippmätare · Trip km-teller · Contador de voltas · Licznik etapów

- E**
 - Confirmar para cambiar los datos con MODE.
 - Entrar las cifras con RESET, pasar a la cifra siguiente con MODE.
 - Pulsar MODE y RESET al mismo tiempo para salir.
- S**
 - Skifta till INPUT med MODE 1
 - Ställ in numret med RESET och ändra position med MODE
 - Tryck MODE och RESET på samme tid för att avsluta
- NL**
 - Met MODE bevestigen en ga naar input.
 - Met RESET getallen ingeven en met MODE posities wisselen
 - MODE en RESET gelijktijdig indrukken.
- P**
 - Confirmar para alterar os dados com MODE.
 - Entrar com os números com RESET e passar ao número seguinte com MODE.
 - Carregar em MODE e RESET ao mesmo tempo para sair.
- PL**
 - Zatwierdzić MODE i przejść do wprowadzania.
 - Przyciskiem RESET wprowadzić wartość, przyciskiem MODE przejść do kolejnej pozycji.
 - Aby zakończyć, wcisnąć jednocześnie MODE i RESET.

→ 0 > 1 > ... 5 ... 9 →

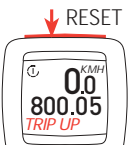
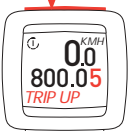

↑
MODE

Stoppuhr · Stopwatch · Chronomètre · Cronometro · Cronómetro



- D** Stoppuhr verwenden
- MODE drücken bis STOPPUHR erscheint.
 - Mit RESET Stoppuhr starten, nochmaliges Drücken von RESET hält die Uhr an, mit RESET wieder starten.
 - RESET länger als 2,5 sec drücken stellt die Uhr auf Null zurück

GB Using stopwatch

- USA**
- Press MODE until STPWATCH appears.
 - Start stopwatch with RESET, press RESET again and the watch stops, with another RESET it starts again.
 - Press RESET more than 2.5 sec. and the watch goes to zero.

F Utilisation du chronomètre

- Appuyer sur MODE jusqu'à ce que CHRONO apparaisse.
- Démarrer le chronomètre avec RESET, appuyer à nouveau sur RESET pour arrêter le chrono, puis à nouveau sur RESET pour le redémarrer. Appuyer sur RESET durant plus de 2,5 secondes pour la remise à zéro.

I Uso del cronometro.

- Premere MODE fino a quando appare CRONOME.
- Avviare il cronometro con RESET, premere RESET di nuovo per arrestarlo, con un altro RESET ripartire. Premere RESET per più di 2,5 SEC. per riazzereare.



Tidtagare · Stopwatch · Cronómetro · Stoper

E Uso del cronómetro

- Pulsar MODE hasta que aparezca CRONOME.
- Iniciar el cronómetro con RESET, pulsar de nuevo RESET para parar. Pulsar de nuevo RESET para reiniciar.
- Pulsar RESET durante 2,5 segundos para la puesta a cero.

S Användning av tidtagare

- Tryck MODE tills STOPPUR kommer fram. Start tidtagare med RESET. Tryck RESET igen och tidtagare stannar igen, osv.
- Tryck RESET i mer än 2,5 sek. Och tidtagaren nollställs

NL Gebruik van de Stopwatch

- Druk op MODE tot STOPW. verschijnt. Met RESET Stopwatch starten en stoppen. Enz. RESET langer dan 2.5 sec indrukken en de Stopwatch gaat naar de 0 stand.

P

- Carregar em MODE até que apareça CHRONO. Iniciar o cronómetro com RESET e carregar de novo em RESET para parar, e uma vez mais em RESET para reiniciar. Carregar em RESET durante 2,5 segundos para levar a zero.

PL

- Wcisnąć MODE, aż do pojawienia się STOPPUHR (stoper). Przyciskiem RESET zaktywować stoper. Aby zatrzymać, ponownie wcisnąć RESET, ponowna aktywacja - wcisnąć RESET. Wcisnięcie RESET na dłużej niż 2,5 sekundy powoduje wyzerowanie stopera.

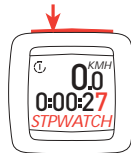

> 2,5 sec

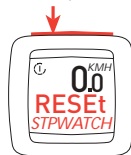

2.5 sec



Löschen · Reset · Remise à zéro · Resettare

- D** Anzeigen zurücksetzen
 - MODE drücken bis gewünschte Funktion erscheint.
 - RESET gedrückt halten. Anzeige blinkt. Nach 2,5 sec wird die angezeigte Funktion auf 0 zurückgesetzt.
- GB**
USA Reset the displays
 - Press MODE until the wanted display appears.
 - Kepp pressing the RESET. The display flashes, after 2.5 sec. the shown number has changed to zero.
- F** Remise à zéro des affichages
 - Appuyer sur MODE jusqu'à ce que l'écran affiche la fonction désirée.
 - Garder RESET appuyé. L'affichage clignote, et après 2,5 secondes les chiffres se remettent à zéro.
- I** Come resettare il display.
 - Premere MODE fino a quando appare sul display la funzione interessata.
 - Tieni premeuto RESET . Il display lampeggia, dopo 2,5 sec. i numeri che appaiono vengono azzerati.

Puesta a cero · Reset · Nullställ · Levar a zero · Resetowanie

- E** Puesta a cero de los datos
 - Pulsar sobre MODE hasta que la pantalla muestre la función deseada.
 - Mantener RESET pulsado. La visualización parpadea y después de 2,5 segundos las cifras se pondrán a cero.
- S** Nollställning av displayen
 - Tryck MODE tills den önskade funktion kommer fram. Fortsätt att trycka på RESET. Displayen blinker, efter 2,5 sek. Nu är funktionen nollställd
- NL** Reset de Display
 - Druk op MODE tot de gewenste functie verschijnt. RESET ingedrukt houden, Display knippert, na 2.5 sec wordt de getoonde functie op 0 gesteld
- P** Levar a zero os dados
 - Carregar em MODE até que o écran mostre a função desejada. Manter RESET carregado. A visualização pisca e após 2,5 segundos os números vão a zero.
- PL** Wyzerowanie wskazań
 - Wcisnąć MODE, aż do pojawienia się żądanej funkcji. Wcisnąć RESET, żądane wskazanie miga, po 2,5 sekundy wartość zostaje wyzerowana.

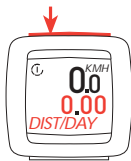

> 2.5 sec



Löschen · Reset · Remise à zéro · Resettare

- D** • RESET länger als 4 sec drücken setzt die Anzeigen von TAGES-KM, FAHRZEIT, DURCHKMH und MAX-KMH auf 0 zurück.
• NAVI VOR/RÜCK: durch Drücken von RESET zurücksetzen..
- GB**
USA • Keep pressing RESET more than 4 sec. resets the displays of DIST/DAY, RIDETIME, AVGSPEED and MAXSPEED to zero.
• Press RESET to put back TRIP UP/DOWN.
- F** • En gardant RESET appuyé plus de 4 secondes, vous remettez à zéro les fonctions DISTJOUR (distance journalière), TEMPPARC (temps parcouru), VITMOYEN (vitesse moyenne) et VIT MAXI (vitesse maxi).
• Appuyer sur RESET pour revenir sur NAVPLUS/MOIN
- I** • Tieni premuto RESET per più di 4 sec. riazzera il display di DISTGIOR (distanza giornaliera) DURATA (tempo del percorso) MEDIA (velocità media) e VEL-MAX (velocità massima).
• Premere RESET per ritornare a CONTA+/-.

Puesta a cero · Reset · Nullställ · Levár a zero · Resetowanie

- E** • Manteniendo RESET pulsado más de 4 segundos, pondrá a cero las funciones KM.DIA (distancia recorrida en el día) T.INVERT (tiempo invertido) V.MEDIA (velocidad media) y V.MAXIMA (velocidad máxima).
• Pulsar RESET para acceder a CUENTA+/-
- S** • Tryck RESET i mer än 4 sek. Og följande funktioner nollställs. DIST.DAG (distans per dag), KORTID (tripp), MED.HAST (medelhastighet), MAXHAST (maxhastighet)
• Tryck RESET för att komma till TRIP NER/UPP
- NL** • Langer als 4 sec drukken en de volgende functies worden gereset naar 0: Dag-Km, Rit-Tijd, Gem-Km, Max-Kmh
• Druk op RESET voor NAVIPLUS/MIN
- P** • Mantendo RESET carregando mais de 4 segundos, ponha a zero as funções DST (distância diária), TPS PÁRC (tempo gasto), VIT MOY (velocidade média) e VIT MAXI (velocidade máxima).
• Carregar em RESET para aceder a +/-.
- PL** • Wciśnięcie RESET na dłużej niż 4 sekundy powoduje wyzerowanie TAGES-KM (dystansu dziennego), FAHRZEIT (czasu jazdy), DURCHKMH (średniej prędkości) i MAX-KMH (maksymalnej prędkości).
• NAVI VOR/ RÜCK: wciśnięcie RESET powoduje wyzerowanie.

Ø-Geschw. · Average speed · Vitesse moyenne · Velocidad med.

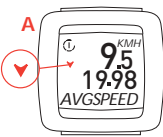
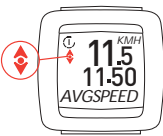

- D** Vergleich Durchschnittsgeschwindigkeit (DURCHKMH) mit momentaner Geschwindigkeit
 - A momentane Geschwindigkeit ist geringer,
 - B momentane Geschwindigkeit ist gleich,
 - C momentane Geschwindigkeit ist höher.
- GB** Average speed (AVGSPEED) in comparison with current speed
 - A current speed is lower,
 - B current speed is the same,
 - C current speed is higher.
- USA**
 - A current speed is lower,
 - B current speed is the same,
 - C current speed is higher.
- F** Comparaison de la vitesse moyenne (VITMOYEN) avec la vitesse instantanée.
 - A la vitesse instantanée est plus basse
 - B la vitesse instantanée est identique
 - C la vitesse instantanée est plus élevée
- I** Velocità media (MEDIA) confrontata alla velocità .
 - A velocità più bassa.
 - B velocità uguale.
 - C velocità più alta.

Velocita med. · Med. hastighet · Gemiddelde snelheid · Velocidade média · Średnia prędkość

- E** Comparación entre la velocidad media (V. MEDIA) y la velocidad instantánea
 - A la velocidad instantánea es inferior
 - B la velocidad instantánea es idéntica
 - C la velocidad instantánea es superior
- S** Medelhastighet (AVGSPEED) jämför med den aktuella hastigheten
 - A Aktuell hastighet är lägre
 - B Aktuell hastighet är samma
 - C Aktuell hastighet är högre
- NL** Vergelijk van de gemiddelde snelheid met de snelheid van dit moment GEM-KM/H
 - A snelheid is lager
 - B snelheid is gelijk
 - C snelheid is hoger
- P** Comparação entre velocidade média (VIT MOY) e a velocidade instantânea
 - A a velocidade instantânea é mais baixa,
 - B a velocidade instantânea é idéntica,
 - C a velocidade instantânea é mais elevada
- PL** Porównanie średniej prędkości z aktualną prędkością (DURCHKMH):
 - A aktualna prędkość jest mniejsza,
 - B aktualna prędkość jest taka sama,
 - C aktualna prędkość jest większa

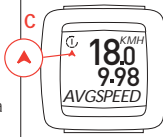
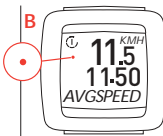

D Problemlösungen

► *KMH keine Anzeige*

- Sicherungshülse über Magnet geschoben (s. Bild 9)?
- Eingestellte Radgröße (WS) richtig?
- Computer richtig auf der Halterung eingerastet?
- Kontakte auf Oxidation / Korrosion überprüft?
- Kabel auf Bruchstellen überprüft?
- Abstand zw. Magnet und Sensor überprüft? (max. 5 mm)
- Überprüft ob Magnet magnetisiert ist ?

► *Keine Displayanzeige (Anzeige leer)*

- Batterie überprüfen
- Batterie richtig eingelegt (Plus und Minus beachten)
- Batteriekontakt ok ? (vorsichtig nachbiegen!)

► *KMH zeigt falsch an*

- 2 Magnete montiert ?
- Magnet richtig positioniert?
- Radumfang (WS) falsch eingestellt ?

► *Displayanzeige schwarz*

- Nur bei direkter Sonneneinstrahlung (>60°C), Anzeige normalisiert sich bei Abkühlung.

► *Display ist träge*

- Nur bei Temperaturen unter 0°C, Anzeige normalisiert sich bei Erwärmung.

GB USA Problemsolutions

► *No speed display*

- Safety shell is pushed over the magnet (fig. 9)?
- Is the entered wheel size correct?
- Is the computer properly placed in the bracket?
- Did you check the contacts for oxidation/corrosion?
- Check the cable for damage.
- Did you check the distance? (max. 5 mm / 0,2 inch)
- Is the magnet magnetized?

► *Display is empty*

- Check the battery
- Did you put the battery in the right way (pay attention to plus and minus)
- Check contacts, bend if necessary

► *KMH display is wrong*

- Did you assemble 2 magnets ?
- Is the magnet positioned in the right way?
- Did you enter the correct wheel size?

► *Display is black*

- Only in direct sunlight (>60°C), under 60°C the display will return to normal.

► *Display is sluggish*

- Only at temperatures under 0°C, display will be normal after warm up.

F Solutions aux problèmes

► *Pas d'affichage KMH*

- La douille est bien installé sur l'aimant (image 9)?
- La dimension de roue programmée (WS) est correcte?
- Le compteur est enclenché sur son support ?
- L'oxydation ou la corrosion des contacts?
- Avez-vous vérifié le câble de transmission ?
- Vérifiez la distance entre l'aimant et le capteur ? (5mm max.)
- L'aimant est-il bien magnétisé ?

► *Pas d'affichage ?*

- Vérifier la pile
- La pile est installée dans le bon sens (respecter +/-)?
- Vérifier les contacts, tordez légèrement si nécessaire.

► *L'affichage KMH est faux*

- Avez-vous installé 2 aimants ?
- L'aimant est-il correctement positionné ?
- La bonne grandeur de roue est programmée (WS) ?

► *L'affichage est noir*

- Qu'en exposition directe aux rayons du soleil plus de 60°C. L'affichage redeviendra normal en se refroidissant.

► *L'affichage est lent*

- Seulement par une température en dessous de 0°C. L'affichage redeviendra normal en se réchauffant.

NL Probleem oplossingen

► *KMH geen display aanduiding*

- Metaal huls over de magneet geschoven? (beeld 9)
- Is de wielomtrek goed ingesteld?
- Is de computer goed in de houder bevestigd
- Oxidatie van batterijen of contacten?
- Kabelbreuk ?
- Afstand magneet en sensor oké (max 5 mm)
- Is de magneet nog gemagnetiseerd?

► *Display geen beeld*

- Batterij in orde?
- Batterij goed gemonteerd? Opletten! Plus/Min
- Batterij contacten oké. Zonodig voorzichtig bijbuigen

► *KMH klopt niet*

- 2 magneten gemonteerd?
- Magneet goed gemonteerd
- Wielomtrek goed ingesteld

► *Display zwart*

- Alleen bij directe zonnestraling >60°C. Bij afkoeling weer normaal!

► *Display traag*

- Alleen bij temp. onder de 0°C. Bij hogere temp. normaal beeld!

D Allgemeine Hinweise

Batterie: 1 Lithium Knopfzelle 2032, 3 V.
Batteriewechsel nach ca. 3 Jahren, bzw.
wenn die Anzeige schwächer wird.
Batteriefach mit Münze öffnen.

Batteriewechsel:

- Vor dem Wechsel beide Radgrößen (WS1 und WS2) und GESAMTKM notieren
- Plus und Minus beachten, bei geöffnetem Batteriefach müssen Sie die PLUS-Seite der Batterie sehen!
- Falls Dichtungsring lose, wieder einlegen
- Nach Batteriewechsel müssen die notierten Werte und UHRZEIT neu eingegeben werden. Die Anzeige springt automatisch auf Eingabe der Sprache und Radgröße

Garantie

Es gelten die gesetzlichen Garantiebestimmungen. Die Garantie beschränkt sich auf Material- und Verarbeitungsfehler. Batterien und Kabelschäden sind von der Garantie ausgenommen. Die Garantie ist nur gültig, wenn

1. der Fahrradcomputer nicht geöffnet wurde
2. der Kaufbeleg beigelegt ist.

Bitte lesen Sie vor der Reklamation des Fahrradcomputers die Bedienungsanleitung nochmals gründlich durch. Sollten Sie auch dann noch Mängel feststellen, kontaktieren Sie den Händler, bei dem Sie Ihren Fahrradcomputer gekauft haben, oder senden Sie den Fahrradcomputer mit Kaufbeleg und allen Zubehöerteilen, ausreichend frankiert, an: SIGMA SPORT

Dr.-Julius-Leber-Straße 15
D-67433 Neustadt / Weinstr.
Bei berechtigten Garantieansprüchen erhalten Sie ein Austauschgerät. Es besteht nur Anspruch auf das zu diesem Zeitpunkt aktuelle Modell. Der Hersteller behält sich technische Änderungen vor.

GB General remarks

USA Battery: 1 lithium type 2032, 3V. Change batteries after appr. 3 years or as soon as the display fades. Open the battery compartment cover with a coin.

Changing batteries:

- Before changing take note of wheel sizes 1 and 2 (WS1/WS2) and TOTALODO.
- Observe plus and minus. When battery compartment is open, you should see the plus pole!
- Refit rubber seal if detached.
- After change of batteries total distance, wheel sizes and clock must be re-entered. Set language is shown as first value on the display.

Warranty

The legal warranty regulations are valid.

F Remarques générales

Pile: 1 lithium type 2032, 3V. Changement de la pile après env. 3 ans ou dès que l'affichage faiblit. Ouvrir le boîtier de pile avec une pièce de monnaie.

Changement de pile

- Avant le changement de pile, penser à noter la dimension des roues 1 et 2 (WS1 et WS2), et DIST TOT (distance totale).
- Respecter le Plus et le Moins. Le Plus doit être visible lorsque l'on ouvre le boîtier
- En cas de déplacement du joint d'étanchéité, le remettre en place.
- Après le changement de pile il faut reprogrammer DIST TOT (distance totale), les dimensions de roues et l'HEURE. L'affichage se met automatiquement en mode programmation pour la langue et les dimensions de roues.

Garantie

La garantie s'applique dans le cadre de la loi en vigueur sur les garanties.

I Osservazioni generali

Batteria: 1 litio 2032, 3v. Sostituire dopo circa 3 anni o quando il display sbiadisce. Aprire il coperchio con una moneta.

Sostituzione delle batterie

- Prima di procedere prendere nota della misura della ruota (WS) e della distanza totale (DIST-TOT).
- Osservare i poli positivi e negativi. Quando si apre si vede il polo positivo.
- Sostituzione anello di gomma se rovinato.
- Dopo la sostituzione delle batterie DIST-TOT (distanza totale), misure della ruota (WS) e OROLOGIO debbono essere reinserite KMH/MPH sono mostrate come primo valore sul display.

Garanzia

Le regole legali di garanzia sono valide.

E Observaciones generales

Pila: 1 de litio tipo 2032, 3V. Cambio de pila aproximadamente a los 3 años o cuando la visualización sea débil. Abrir la sede de la pila con una moneda.

Cambio de pila.

- Antes de cambiar la pila, anote la dimensión de las ruedas 1 y 2 (WS1 y WS2) y KM.TOTAL (distancia total recorrida)
- Respetar el + y el - . El + debe ser visible cuando se abre la sede de la pila.
- En caso de desplazamiento de la junta de estanqueidad , proceda a su colocación
- Después del cambio de la pila es necesario reprogramar KM.TOTAL las dimensiones de rueda y la hora. La pantalla se pone automáticamente en modo de programación del idioma y de las dimensiones de ruedas.

Garantía

La garantía se aplica en el cuadro de la ley en vigor sobre las garantías.

NL Algemene opmerkingen

Batterij: 1 Lithium type 2032.3V Wissel de Batterijen na 3 jaar of eerder als de batterijzwakker wordt.Batterijdeksel met munt openen.

Batterijen wisselen

- Vóór het wisselen van de batterijen noteer de WS wielomtrek, de Totaal afstand en de Totaal-Tijd.
- Let op Plus en Min, bij het afnemen van de deksel moet de Plus van de batterij zichtbaar zijn.
- Dichtingsring goed plaatsen.
- Na het verwisselen van de batterijen moeten de Totaalafst.-Totaal-Tijd-de Wielomtrek en Klok opnieuw worden ingesteld. De display gaat autom.naar instelling van de Taal en Wielomtrek.

Garantie

Hier gelden de voorgeschreven garantie bepalingen.

S Generell information

Batteri: Lithium type 2032, 3V. Byt batteri efter max 3 år. Eller når display bliver svagere pnaa locket med ett mynt.

Bytt Batteri

- Innan man bytar batteri skal man notera hjulstorlek 1 och 2, (WS1/WS2) TOT.DIST
- Var uppmärksam på plus och minus polen när du öppnar locket. Du skal kunna se pluspolen.
- Se til at gummi tätningen ligger rätt
- Dato och tid skall ställas in igen Kmh/Mph är det första värde som visas på displayen

Garanti

De vanliga garantibestämmelserna.

P **Observações gerais**

Pilha: 1 lítio tipo 2032, 3V. Mudança da pilha aproximadamente aos 3 anos, ou quando a visualização seja parca. Abrir o invólucro da pilha com uma moeda.

Mudança da pilha

- Antes de mudar a pilha, anote a medida das rodas 1 e 2 (WS1 e WS2) e KM TOTAL (distância total percorrida).
- Respeitar o + e o -. O + deve ser visível quando se abre o invólucro.
- No caso de desvio da junta de estanquidade, proceda à sua correcta colocação.
- Após a mudança da pilha, é necessário reprogramar KM TOTAL (distância total percorrida), os tamanhos da roda e a hora. O écran põe-se automaticamente em modo de programação da língua e das dimensões das rodas.

Garantia

A garantia aplica-se no quadro da lei em vigor sobre garantias.

PL **Wskazówki ogólne**

Bateria: 1 szt., bateria płaska litowa 2032, 3 V.

Wymiana baterii po ok. 3 latach, względnie gdy wyrazistość wyświetlacza słabnie.

Schówek na baterie otwierać monetą:

- Przed wymianą baterii zanotować obwód kół (WS1 i WS2) oraz dystans całkowity (GES-KM).
- Zwrócić uwagę na plus i minus, przy otwartym schowku na baterie musi być widoczny znak plus!
- W przypadku poluzowania się uszczelki, należy założyć ją poprawnie.
- Po wymianie baterii należy na nowo wprowadzić zanotowane wartości oraz czas. Wyświetlacz automatycznie pokaże język oraz wielkość koła.

Printed in Germany: 02/2003

**Online Manual:
www.sigmasport.com**

Batterien können nach Gebrauch zurückgegeben werden.

Batteries can be returned after use.

Le batterie possono essere restituite dopo l'uso.

Les piles peuvent être redonnées après usage.

Las pilas pueden ser devueltas después de su uso.

Batterijen na gebruik inleveren.



www.sigmasport.com

SIGMA SPORT EUROPE

Dr.-Julius-Leber-Str. 15
D-67433 Neustadt
Tel ++49(0)6321-9120-0
Fax ++49(0)6321-9120-34

SIGMA SPORT USA

1926 Miller Drive
Olney, IL 62450, USA
tel ++1-618-393-7407
tel 888-744-6277 free for US
fax ++1-618-393-6713

SIGMA SPORT ASIA

7F-1, No. 193, Ta-Tun 6th Street
Taichung City, Taiwan, ROC
tel ++886-4-2475 3577
fax ++886-4-2475 3563